

Canon

RF

85mm F1.2 L USM

Bedienungsanleitung

DEUTSCH

Vielen Dank, dass Sie sich für ein Canon-Produkt entschieden haben.

Canon RF85mm F1.2 L USM ist ein Medium-Teleobjektiv mit großer Blende für EOS R-Kameras.

- „USM“ steht für Ultraschallmotor.

Kamera-Firmware

Bitte nutzen Sie für die verwendete Kamera die neueste Firmware. Informationen zur Aktualisierung der Firmware und darüber, ob Sie die neueste Version verwenden, finden Sie auf der Canon-Website.

In dieser Bedienungsanleitung verwendete Konventionen



Warnhinweis zur Vermeidung von Objektiv- oder Kamerastörungen bzw. -schäden.



Zusätzliche Hinweise zum Umgang und Fotografieren mit dem Objektiv.

Sicherheitsvorkehrungen

Für eine sichere Nutzung der Kamera sind entsprechende Vorkehrungen zu treffen. Lesen Sie diese Informationen sorgfältig durch. Stellen Sie sicher, dass sämtliche Details beachtet werden, damit der Benutzer und andere Personen nicht gefährdet werden.



Warnhinweis

Weist auf Risiken hin, die zu schweren Verletzungen oder zum Tod führen können.

- **Schauen Sie niemals durch ein Objektiv direkt in die Sonne oder in eine helle Lichtquelle.** Dies kann zum Verlust der Sehkraft führen.
- **Setzen Sie ein Objektiv nicht ohne angebrachten Objektivdeckel der Sonne aus.** Das Objektiv kann das Sonnenlicht bündeln, wodurch eine Fehlfunktion oder ein Brand verursacht wird.



Achtung

Weist auf Risiken hin, die Verletzungen oder Schäden anderer Gegenstände nach sich ziehen können.

- **Setzen Sie das Produkt keinen extrem hohen oder niedrigen Temperaturen aus.** Das Produkt kann bei Berührung Verbrennungen oder Verletzungen verursachen.

Allgemeine Vorsichtsmaßnahmen

Maßnahmen zur Vermeidung von Schäden

- Lassen Sie das Produkt nicht an stark aufgeheizten Orten, wie in einem direkt in der Sonne geparkten Fahrzeug, liegen. Hohe Temperaturen können zu Fehlfunktionen des Produkts führen.
- Bei Wechsel von einem kalten an einen warmen Ort kann es an der Linsenoberfläche und an den internen Bauteilen des Objektivs zu Kondensatbildung kommen. Um dies zu vermeiden, sollten Sie das Objektiv in einem luftdichten Kunststoffbeutel verstauen und es dann von einem kalten an einen warmen Ort bringen. Packen Sie das Objektiv erst aus, nachdem es sich an die neue Temperatur angepasst hat. Verfahren Sie genauso, wenn Sie das Objektiv von einem warmen an einen kalten Ort bringen.
- Lesen Sie zudem alle Maßnahmen zur Vermeidung von Schäden am Objektiv, die in der Bedienungsanleitung Ihrer Kamera aufgeführt sind.

Teilebezeichnungen

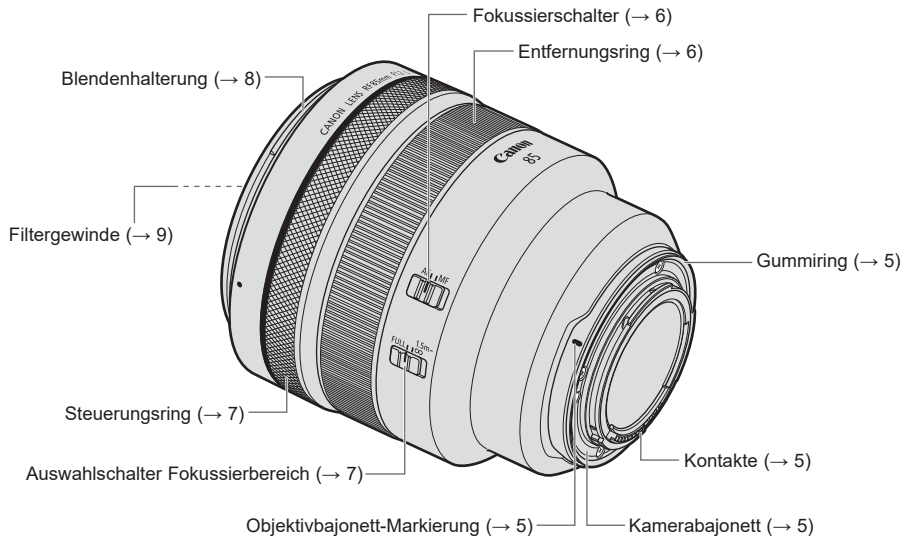

- Weitere Informationen erhalten Sie unter den in Klammern angegebenen Verweisen auf Seitennummern (→ **).

1. Anbringen und Entfernen des Objektivs

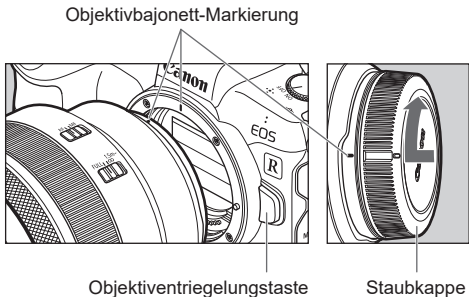

Anbringen des Objektivs

Richten Sie die Objektivbajonett-Markierung von Objektiv und Kamera aneinander aus, und drehen Sie das Objektiv im Uhrzeigersinn, bis Sie ein Klicken hören.

Entfernen des Objektivs

Drehen Sie das Objektiv gegen den Uhrzeigersinn, während Sie die Objektiventriegelungstaste der Kamera drücken. Lösen Sie das Objektiv, sobald es sich nicht mehr dreht.

Einzelheiten entnehmen Sie bitte der Anleitung der Kamera.



- Stellen Sie den Hauptschalter der Kamera auf OFF, wenn Sie das Objektiv anbringen oder entfernen.
- Bringen Sie den Objektivdeckel an, bevor Sie das Objektiv von der Kamera entfernen.
- Legen Sie das Objektiv nach dem Abnehmen mit der hinteren Seite nach oben ab, und bringen Sie die Staubkappe an, um eine Beschädigung der Kontakte und der Linsenoberfläche zu vermeiden. Achten Sie beim Anbringen der Staubkappe darauf, dass die Ansetz-Markierungen am Objektiv und an der Staubkappe aneinander ausgerichtet sind.
- Verschmutzungen, Kratzer oder Fingerabdrücke auf den Kontakten können zu Korrosion und Wackelkontakten führen, die möglicherweise Fehlfunktionen nach sich ziehen. Entfernen Sie Verschmutzungen der Kontakte mit einem weichen Tuch.
- Das Kamerabajonett verfügt zum besseren Schutz vor Staub und Wasser über einen Gummiring. Dieser Gummiring kann zu Reibspuren um das Kamerabajonett der Kamera führen, auch wenn dies keinen Einfluss auf die Verwendung hat.



- Gummiringe werden vom Canon-Kundendienst ersetzt (kostenpflichtig).

2. Einstellen des Fokussiermodus

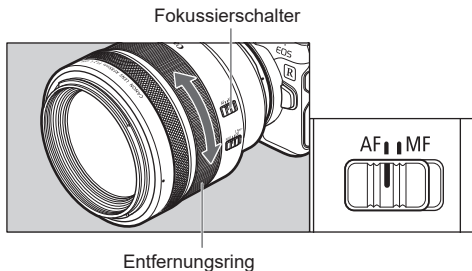

Für Aufnahmen im Autofokus-Modus stellen Sie den Fokussierschalter auf AF.

Wenn Sie die manuelle Fokussierung (MF) nutzen möchten, stellen Sie den Fokussierschalter auf MF und fokussieren dann durch Drehen am Entfernungsring.



- Bei abruptem Drehen des Entfernungsrings kann sich die Scharfeinstellung verzögern.



- Der Entfernungsring des Objektivs ist elektronisch.
- Ist der AF-Betrieb der Kamera auf [ONE SHOT] gestellt, ist ein manueller Fokus möglich, wenn die automatische Fokussierung abgeschlossen ist und der Auslöser weiterhin halb nach unten gedrückt wird. (Vollständig manuelle Fokussierung)
Allerdings müssen die Kameraeinstellungen geändert werden.

3. Einstellen des Fokussierbereichs

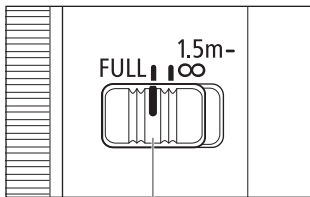

Auswahlschalter Fokussierbereich

Der Fokussierbereich wird mittels Schalter eingestellt. Beim Einstellen eines geeigneten Fokussierbereichs ist die tatsächliche Autofokuszeit kürzer.

Fokussierbereich

1. FULL (0,85 m - ∞)
2. 1,5 m - ∞

4. Steuerungsring

Dem Steuerungsring können die Funktionen zugeordnet werden, die bei Kameras üblich sind, wie z. B. die Verschlusszeit und Blendeneinstellung.

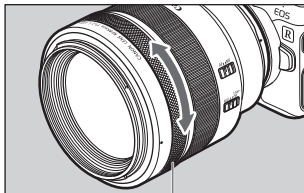

Steuerungsring

Mit der Klick-Aktion am Steuerungsring können Sie nachvollziehen, wie viel der Ring gedreht wird. Einzelheiten zur Verwendung des Steuerungsring entnehmen Sie bitte der Kameraanleitung.



- Es kommt vor, dass das Geräusch des Steuerungsring beim Aufnehmen von Movies aufgezeichnet wird.



- Das Klickgeräusch des Steuerungsring kann vom Canon-Kundendienst deaktiviert werden (kostenpflichtig).

5. Gegenlichtblende

Die Gegenlichtblende verhindert einen unerwünschten Lichteinfall und schützt die Vorderseite des Objektivs vor Regen, Schnee und Staub.

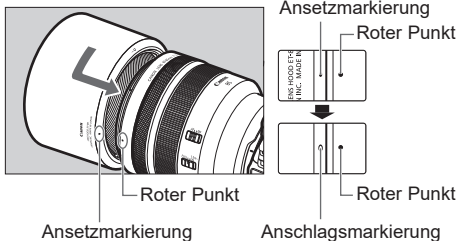

• Anbringen der Gegenlichtblende

Richten Sie die rote Ansetzmarkierung an der Blende am roten Punkt auf der Vorderseite des Objektivs aus, und drehen Sie dann die Blende in Pfeilrichtung, bis Sie ein Klickgeräusch hören.

- Ist die Gegenlichtblende nicht korrekt montiert, kann es zu einer Vignettierung (Verdunkelung der Perimeter des Bilds) kommen.
- Zum Anbringen oder Abnehmen der Gegenlichtblende fassen Sie sie an ihrem hinteren Ende, um sie zu drehen. Damit die Gegenlichtblende nicht deformiert wird, darf sie zum Drehen nicht am unteren Rand angefasst werden.

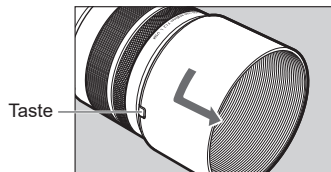

• Entfernen der Gegenlichtblende

Drücken Sie mit dem Finger auf die Taste an der Seite der Gegenlichtblende, und drehen Sie diese anschließend in Pfeilrichtung, bis sich die Ansetzmarkierung auf der Blende mit dem roten Punkt auf der Vorderseite des Objektivs deckt. Die Blende kann zur Aufbewahrung umgekehrt am Objektiv angebracht werden.

6. Filter (separat erhältlich)

Sie können Filter auf das Filtergewinde an der Vorderseite des Objektivs anbringen.



- Es kann nur ein Filter angebracht werden.
- Wenn Sie einen Polfilter benötigen, verwenden Sie den Zirkularpolfilter PL-C B von Canon.
- Nehmen Sie die Gegenlichtblende ab, wenn Sie den Polfilter einstellen.

Technische Daten

Brennweite/Blendenwert	85mm f/1.2
Objektivkonstruktion	9 Gruppen, 13 Linsen
Kleinster Blendenwert	f/16
Bildwinkel	Querformat: 24°, Vertikal: 16°, Diagonal: 28° 30'
Kürzester Fokussierungsabstand	0,85 m
Max. Vergrößerung	0,12x
Gesichtsfeld	ca. 285 x 190 mm (bei 0,85 m)
Filterdurchmesser	82 mm
Max. Durchmesser/Länge	103,2 x 117,3 mm
Gewicht	ca. 1195 g
Gegenlichtblende	ET-89
Objektivdeckel	E-82 II
Case	LP1424

- Die Objektivlänge wird vom Kamerabajonett bis zur Vorderseite des Objektivs gemessen. Addieren Sie bei aufgesetztem Objektivdeckel und aufgesetzter Staubkappe 24,0 mm hinzu.
- Die angegebenen maximalen Werte für Durchmesser, Länge und Gewicht gelten nur für das Objektiv selbst.
- Die Nahlinse kann nicht verwendet werden, da diese aufgrund ihrer Größe nicht kompatibel ist.
- Ermittlung der obigen Daten gemäß Canon-Messstandards.
- Änderungen der technischen Daten und des Designs ohne Vorankündigung vorbehalten.

Nur für Europäische Union und EWR (Norwegen, Island und Liechtenstein)



Dieses Symbol weist darauf hin, dass dieses Produkt gemäß der EU-Richtlinie über Elektro- und Elektronik-Altgeräte (2012/19/EU) und nationalen Gesetzen nicht über den Hausmüll entsorgt werden darf. Dieses Produkt muss bei einer dafür vorgesehenen Sammelstelle abgegeben werden. Dies kann z. B. durch Rückgabe beim Kauf eines ähnlichen Produkts oder durch Abgabe bei einer autorisierten Sammelstelle für die Wiederaufbereitung von Elektro- und Elektronik-Altgeräten geschehen.

Der unsachgemäße Umgang mit Altgeräten kann aufgrund potentiell gefährlicher Stoffe, die generell mit Elektro- und Elektronik-Altgeräten in Verbindung stehen, negative Auswirkungen auf die Umwelt und die menschliche Gesundheit haben. Durch die umweltgerechte Entsorgung dieses Produkts tragen Sie außerdem zu einer effektiven Nutzung natürlicher Ressourcen bei. Informationen zu Sammelstellen für Altgeräte erhalten Sie bei Ihrer Stadtverwaltung, dem öffentlich-rechtlichen Entsorgungsträger, einer autorisierten Stelle für die Entsorgung von Elektro- und Elektronik-Altgeräten oder Ihrem örtlichen Entsorgungsunternehmen. Weitere Informationen zur Rückgabe und Entsorgung von Elektro- und Elektronik-Altgeräten finden Sie unter www.canon-europe.com/sustainability/approach/.

Zusatzinformationen für Deutschland:

Dieses Produkt kann durch Rückgabe an den Händler unter den in der Verordnung des Elektro- und Elektronikgerätegesetzes beschriebenen Bedingungen abgegeben werden.

Als Endbenutzer und Besitzer von Elektro- oder Elektronikgeräten sind Sie verpflichtet:

- diese einer vom unsortierten Siedlungsabfall getrennten Erfassung zuzuführen,
- Altbatterien und Altakkumulatoren, die nicht von Altgerät umschlossen sind, sowie Lampen, die zerstörungsfrei aus dem Altgerät entnommen werden können, vor der Abgabe an einer Erfassungsstelle vom Altgerät zerstörungsfrei zu trennen,
- personenbezogener Daten auf den Altgeräten vor der Entsorgung zu löschen.

Die Bedeutung von dem Symbol der durchgestrichenen Abfalltonne auf Rädern finden Sie oben in dieser Beschreibung.

Die Vertreiber von Elektro- oder Elektronikgeräten haben die Pflicht zur unentgeltlichen Rücknahme von Altgeräten.

Die Vertreiber haben die Endnutzer über die von ihnen geschaffenen Möglichkeiten der Rückgabe von Altgeräten zu informieren.

Canon